

## ПОДКЛЮЧЕНИЕ К ЦЕНТРАЛЬНОМУ ЗАМКУ

Дополнительный электропривод

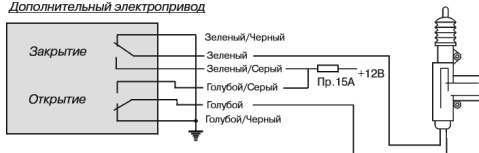

Позитивное управление ЦЗ



Негативное управление ЦЗ



Пневматический ЦЗ  
(Audi, Mercedes)

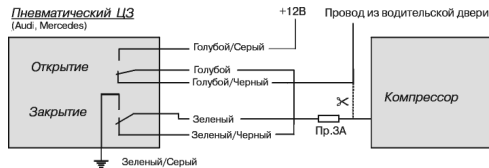

## РУКОВОДСТВО ПОЛЬЗОВАТЕЛЯ

Автомобильная охранная система с двусторонней связью **CENMAX VIGILANT** сконструирована для охраны дверей, капота, багажника и внутрисалонного пространства автомобиля, звукового, визуального и радио оповещения владельца о текущем состоянии охранной системы и охраняемого автомобиля. Кроме этого, **CENMAX VIGILANT** предотвращает несанкционированный запуск двигателя.

В стандартный комплект **CENMAX VIGILANT** входит:

- Центральный блок управления с полным комплектом для установки.
- Модуль связи.
- Двухуровневый датчик удара.
- Пульт дистанционного управления со встроенным пейджером и ЖКИ дисплеем.
- Однонаправленный пульт дистанционного управления.
- Индикаторный светодиод.
- Кнопка аварийного отключения.
- Инструкция по управлению всеми режимами **CENMAX VIGILANT**.

Пульты дистанционного управления сигнализацией

**Двунаправленный пульт дистанционного управления с функцией пейджера.**

Представляет собой миниатюрное приемо–передающее устройство с питанием от 1,5 вольтовой батарейки (тип 24А LR03 AAA), которой хватает примерно на 6 месяцев эксплуатации. На пульте расположены

## Руководство пользователя и инструкция по установке

четыре кнопки управления и ЖКИ дисплей для индикации постановки и снятия системы с охраны и для информирования Вас о причине, вызвавшей включение тревоги. При нажатии любой из кнопок пульта передатчик формирует и передает кодированную радиокomанду, которая меняется при каждом новом нажатии кнопки, предотвращая таким образом возможность перехвата кода Вашей сигнализации код-граббером.

В случае приема встроенным в пульт пейджером сигнала тревоги, Вы услышите звуковой сигнал и на ЖКИ дисплее отобразится соответствующая пиктограмма.



### ИНДИКАЦИЯ СОСТОЯНИЙ

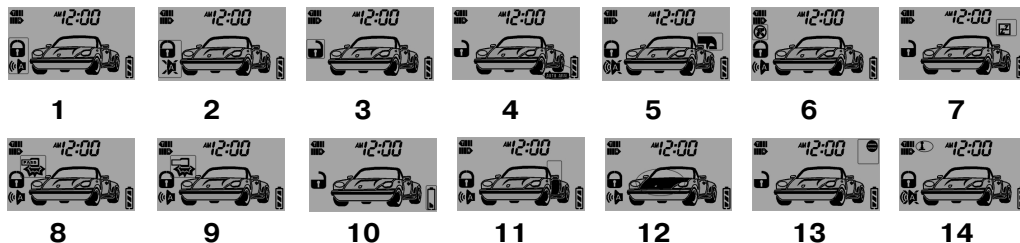

## CENMAX VIGILANT

### СХЕМА ПОДКЛЮЧЕНИЙ

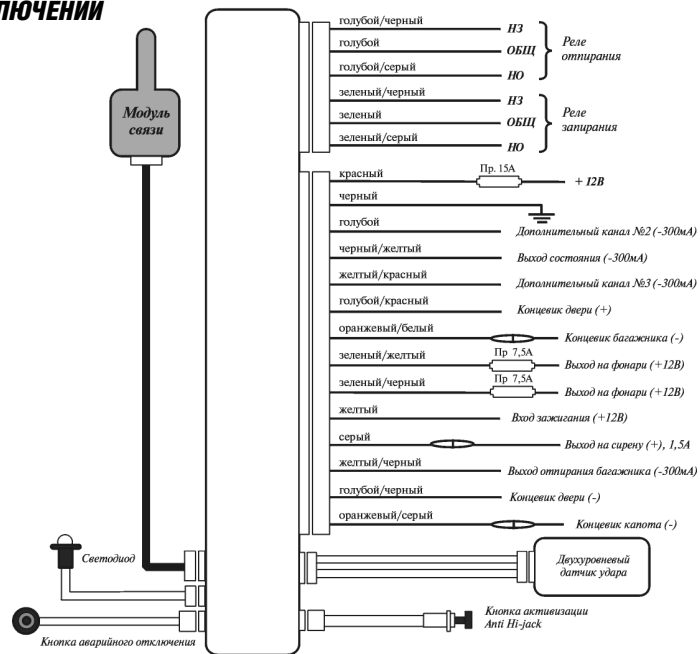

**Возврат программируемых функций к заводским установкам**

1. Включите зажигание.
2. Нажмите кнопку аварийного отключения 10 раз.
3. Выключите зажигание, сирена подаст 10 сигналов.
4. Нажмите кнопку аварийного отключения 1 раз, последует 1 сигнал сирены – система вошла в режим возврата программируемых функций к заводским установкам.
5. Нажмите кнопку 1 пульта управления, последует 1 сигнал сирены и 1 звуковой сигнал пульта – установки всех функций возвращены к значениям столбца **K1** таблицы программирования.
6. Для выхода из режима включите зажигание или подождите несколько секунд. 5 вспышек сигнальных фонарей и звуковой сигнал пульта управления, подтвердит, что установки всех функций возвращены к заводским значениям.

- |          |   |           |                                       |
|----------|---|-----------|---------------------------------------|
| <b>1</b> | <b>Режим охраны включен.</b>                                      | <b>8</b>  | <b>Отключение датчика удара.</b>      |
| <b>2</b> | <b>Отключение звуковых сигналов предупреждения датчика удара.</b> | <b>9</b>  | <b>Срабатывание датчика удара.</b>    |
| <b>3</b> | <b>Режим охраны выключен.</b>                                     | <b>10</b> | <b>Батарея разряжена.</b>             |
| <b>4</b> | <b>Автопостановка.</b>  | <b>11</b> | <b>Открыта дверь.</b>                 |
| <b>5</b> | <b>Открытие багажника.</b>  | <b>12</b> | <b>Открыт капот.</b>                  |
| <b>6</b> | <b>Активизация Anti-Hi-Jack.</b>                                  | <b>13</b> | <b>Включен режим вибрации.</b>        |
| <b>7</b> | <b>Включен Valet режим.</b>                                       | <b>14</b> | <b>Отсутствие двусторонней связи.</b> |

**Однонаправленный пульт дистанционного управления сигнализацией.**

Миниатюрный радиопередатчик, питающийся от 3 вольтовой батарейки (CR2032), которой хватает примерно на 1 год эксплуатации. Существенное снижение дальности приема системой команд передатчика говорит о необходимости замены батарейки. На пульте расположены три кнопки управления и индикаторный светодиод. Алгоритм формирования и передачи управляющих команд идентичен двунаправленному пульту управления. Однонаправленный пульт предназначен только для управления сигнализацией.

**ВНИМАНИЕ!** При постановке сигнализации на охрану с помощью однонаправленного пульта функция пейджера в двунаправленном пульте работать не будет. Чтобы включить функцию пейджера после постановки на охрану с помощью однонаправленного пульта, нажмите кнопку 1 двунаправленного пульта для считывания состояния системы.



ТАБЛИЦА КОМАНД ПУЛЬТОВ УПРАВЛЕНИЯ.

Функция	Кнопка 1	Кнопка 2	Кнопка 3	Кнопка 4	Примечание
Постановка на охрану	●				Зажигание ВЫКЛ
Снятие с охраны		●			Зажигание ВЫКЛ
Запирание дверей	●				Зажигание ВКЛ
Отпирание дверей		●			Зажигание ВКЛ
Отключение зоны предупреждения датчика	●●				Охрана включена
Полное отключение датчика	●● ●●				Охрана включена
Отключение звукового подтверждения при срабатывании предварительной зоны датчика			●		
Отключение пассивного иммобилайзера		●			
Отпирание багажника		②⇒●			
Программируемый канал 2	●	⇐②			
Программируемый канал 3		②⇒	●		
Паника	②	②			Зажигание ВЫКЛ
Поиск	●	●			
Anti Hi-jack	②	②			Зажигание ВКЛ
Valet-режим			②⇒●		
Включение подсветки дисплея				●	
Вход в режим установки часов				②	
Включение/выключение вибровозонка	●			●	

- короткое нажатие на кнопку
- ② нажать и удерживать кнопку нажатой более 2 секунд
- дважды нажать кнопку в течение 1 секунды
- ⇒ последовательность нажатия кнопок

Нажать кнопку, раз	Функция	K1 Заводская установка	K2	K3	K4
1	Продолжительность импульса дополнительного канала №3 (желтый/красный провод)	0,8 сек	10 сек	30 сек	Фиксированный импульс (до повторного нажатия кнопок)
2	Режим работы выхода на сирену /длительность звуковых сигналов подтверждения	Непрерывный /100 мсек	Импульсный /20 мсек	Импульсный /15 мсек	Импульсный /10 мсек
3	Длительность импульса запирания/отпирания	0,8 сек/0,8 сек	3,6 сек/3,6 сек	0,8 сек/двойной по 0,8 сек	30 сек/0,8 сек
4	Запирание дверей при включении зажигания	ВЫКЛ	Через 1 секунду	Через 10 секунд	Через 30 секунд
5	Автопостановка	ВЫКЛ	ВКЛ (без запирания дверей)	ВКЛ (с запиранием дверей)	ВЫКЛ
6	Учет задержки салонного света	1 сек	15 сек	30 сек	45 сек
7	Режим работы дополнительного канала №2 (голубой провод)	Подсветка салона при снятии с охраны (30 секунд)	Закрытие стекол при постановке на охрану (30 секунд)	Закрытие стекол при постановке на охрану (20 секунд)	Импульс с фиксацией (до повторного нажатия кнопок или до постановки/снятия с охраны, или до выключения тревоги)
8	Мигание сигнальных фонарей при открытой двери	ВЫКЛ	ВКЛ	ВКЛ	ВКЛ
9	Режим пассивного иммобилайзера	ВЫКЛ	ВКЛ	ВКЛ	ВКЛ
10	Режим работы выхода состояния (черный/желтый провод)	Для НЗ реле блокировки	Для НО реле блокировки	Для НО реле блокировки	Для НО реле блокировки

Заключив программирование, включите зажигание или подождите несколько секунд, система выйдет из режима программирования, сообщив об этом 5 вспышками сигнальных фонарей.

4. Для выбора функции, значение которой требуется изменить нажимайте кнопку аварийного отключения. Каждое нажатие будет подтверждаться соответствующим количеством коротких звуковых сигналов. Каждое пятое нажатие – длинным. Например функции 3 будет соответствовать 3 коротких сигнала, а функции 7 – 1 длинный и 2 коротких.
5. Для выбора значения функции нажмите соответствующую кнопку или комбинацию кнопок пульта управления:
  - **K1** – нажмите кнопку 1;
  - **K2** – нажмите кнопку 2;
  - **K3** – нажмите кнопку 1 и удерживайте ее нажатой до звукового сигнала, сразу после сигнала нажмите кнопку 1 еще раз.
  - **K4** – нажмите кнопку 2 и удерживайте ее нажатой до звукового сигнала, сразу после сигнала нажмите кнопку 2 еще раз.
- Соответствующее количество сигналов сирены подтвердит выбор значения функции:  
**K1** – 1 сигнал, **K2** – 2 сигнала, **K3** – 3 сигнала, **K4** – 4 сигнала.

## Необходимая информация.

### ***PIN код.***

Для повышения секретности управления сигнализацией в CENMAX VIGILANT предусмотрена возможность использования персонального кода (PIN кода) для аварийного отключения сигнализации.

PIN код состоит из двух цифр, каждая из которых в зависимости от программной установки может принимать значение от 1 до 4. При изготовлении системы в нее записывается код равный 11, однако, мы рекомендуем после установки системы задать другое значение PIN кода (как это сделать, прочтите в разделе “Программирование”). Это позволит Вам обезопасить свою охранную систему от несанкционированного снятия с охраны.

Для ввода PIN кода используется кнопка аварийного отключения и ключ зажигания.

### ***Аварийное отключение сигнализации.***

В случае если брелок сигнализации отсутствует или неисправен для снятия системы с охраны необходимо: открыть дверь ключом, при этом включится режим тревоги, сесть в автомобиль, включить зажигание и нажать кнопку аварийного отключения число раз равное первой цифре Вашего PIN кода; выключить и снова включить зажигание, нажать кнопку аварийного отключения число раз равное второй цифре PIN кода и выключить зажигание. Если PIN код введен правильно, тревога отключится, система снимется с охраны.

**Светодиодная индикация состояний**

Состояние	Индикация
Охрана включена	Равномерно мигает
Охрана отключена	Не горит
Valet режим	Мигает сериями по 5 вспышек
Режим иммобилайзера	Мигает двойными вспышками

**ПРАВИЛА ПОЛЬЗОВАНИЯ**

**Примечание:** Приведенные ниже описания звуковой и визуальной индикации пультом дистанционного управления режимов работы сигнализации относятся только к двунаправленному пульта управления. При использовании однонаправленного пульта управления индикация будет производиться только сиреной и сигнальными фонарями.

Для передачи короткой команды с помощью однонаправленного пульта – нажмите и отпустите кнопку, светодиод пульта после отпускания кнопки будет некоторое время мигать. Для формирования 2-х секундной команды – нажмите и удерживайте кнопку пока светодиод не загорится в постоянном режиме.

**Технические характеристики.**

Диапазон рабочих температур	-40...+85°C
Максимально допустимый ток	
– цепи блокировки двигателя	30 A
– цепей сигнальных фонарей	10 A
– цепей управления центральным замком	15 A
Датчик удара	пьезоэлектрический
Дальность связи по каналу управления	300 м *
Дальность связи по каналу пейджера	300 м *
Тип модуляции сигнала канала управления	FM
Тип модуляции сигнала канала пейджера	FM

\* Дальность связи может изменяться в зависимости от конкретных условий прохождения радиосигнала.

**Программирование функций.**

Чтобы изменить значение программируемых функций:

1. При отключенной охране включите зажигание.
2. Нажмите кнопку аварийного отключения 6 раз.
3. Выключите зажигание. Сирена подаст 6 сигналов, подтверждая вход в программирование.

## ИНСТРУКЦИЯ ПО УСТАНОВКЕ

Внимание! Эта часть инструкции предназначена только для профессиональных установщиков.

### Общие рекомендации.

*Перед началом установки отсоедините “-” клемму аккумулятора автомобиля.*

1. Центральный блок сигнализации устанавливается внутри салона вдали от источников влаги и нагрева.
2. Модуль связи установить на лобовом стекле с помощью двусторонней клеящей ленты. Место установки предварительно очистить и обезжирить, в холодное время года прогреть до температуры не ниже 20°C. Соединительный кабель проложить за обшивками салона к блоку сигнализации. Для достижения максимальной дальности связи, антенну следует устанавливать как можно выше.
3. Сирена устанавливается под капотом или в другом недоступном угонщику месте рупором вниз или в сторону. Место установки должно быть удалено от источников нагрева и защищено от попадания воды. В случае установки сирены с автономным питанием, необходимо обеспечить доступ к замку сервисного ключа.
4. Концевые выключатели капота и багажника устанавливаются в защищенные от влаги места недоступные при закрытом капоте или багажнике.
5. Датчик удара устанавливается в салоне автомобиля на металл кузова с помощью саморезов или приклеивается, как можно ближе к продольной оси автомобиля.
6. Все силовые цепи должны быть защищены плавкими предохранителями на соответствующие токи.

## Управление охранной системой.

### **Постановка на охрану.**

Для постановки сигнализации на охрану нажмите при выключенном зажигании кнопку 1 пульта управления, если все двери, капот и багажник закрыты, сирена подаст один звуковой сигнал, и фонари мигнут один раз, дверные замки закроются (если автомобиль оборудован приводами блокировки замков), включится блокировка двигателя.

*На дисплее пульта появится символ , и прозвучит один звуковой сигнал.*

Через 5 секунд фонари мигнут один раз, светодиод начнет мигать, сообщая о том, что система встала на охрану.

Если при постановке на охрану не закрыта какая-либо дверь, капот или багажник Вы услышите 3 сигнала сирены, и фонари мигнут 4 раза. *Пульт управления при этом подаст длинный звуковой сигнал и соответствующие пиктограммы на дисплее будут мигать. Для отключения мигания пиктограмм нажмите кнопку 2 после того, как неисправность будет устранена.*

### **Охрана.**

В режиме охраны сигнализация контролирует состояние концевых выключателей дверей, капота, багажника, включение зажигания, и состояние датчика удара, а так же, если дополнительно установлены, датчика объема и др.. Кроме того, в режиме охраны блокируется запуск двигателя.

**Тревога.**

При нарушении какой-либо из зон охраны, включится сирена и сигнальные фонари. Нажав кнопку 2, Вы отключите тревогу в любой момент, не снимая систему с охраны.

*Пульт управления звуковым сигналом и миганием соответствующей пиктограммы на ЖКИ дисплее сообщит Вам о включении тревоги и о причине ее вызвавшей. Если зона вызвавшее включение тревоги приведена в нормальное состояние (например, открытая дверь закрыта), пиктограмма на дисплее погаснет вместе с выключением тревоги; если нет – пиктограмма продолжит мигать.*

**Помните,** что повторное нажатие кнопки 2 после отключения тревоги снимет систему с охраны, но не отключит мигание пиктограммы зоны, вызвавшей включение тревоги, если она не приведена в нормальное состояние. Если зона, вызвавшая включение тревоги придет в нормальное состояние после отключения тревоги, но до снятия системы с охраны, пульт управления подаст короткий звуковой сигнал и пиктограмма автоматически выключится.

В случае, когда включение тревоги вызвано открытием двери, символ закрытого замка сменится открытым. Чтобы вернуться к индикации закрытого замка после выключения тревоги, не снимая систему с охраны, нажмите кнопку 1.

При необходимости заменить звуковой сигнал пульта вибрационным и наоборот нажмите одновременно кнопки 1 и 4.

**Снятие с охраны.**

Для снятия сигнализации с охраны нажмите кнопку 2, сирена подаст 2 звуковых сигнала, и дважды мигнут сигнальные фонари. Дверные замки откроются (если автомобиль оборудован приводами блокировки замков), блокировка двигателя отключится.

На дисплее пульта появится  и прозвучат 2 коротких звуковых сигнала.

**Программирование PIN кода**

Чтобы изменить заводскую установку PIN кода:

1. Включите зажигание.
2. Нажмите кнопку аварийного отключения 8 раз.
3. Выключите зажигание. Сирена подаст 8 звуковых сигналов.
4. После звуковых сигналов нажмите кнопку аварийного отключения 1 раз. 1 звуковой сигнал подтвердит вход в режим программирования PIN кода.
5. Установите выбранное значение первой цифры PIN кода, нажав кнопки пульта, как описано ниже

Значение цифры	Кнопка	Сигналы sireны
1	<b>1</b>	1
2	<b>2</b>	2
3	Удерживать кнопку <b>1</b> до звукового сигнала, затем сразу нажать еще раз.	3
4	Удерживать кнопку <b>2</b> до звукового сигнала, затем сразу нажать еще раз.	4

(число сигналов sireны соответствует заданному значению цифры):

6. Нажмите кнопку аварийного отключения 1 раз. Сирена подаст 2 звуковых сигнала.
7. Установите значение второй цифры так же, как первой (см. п.5).
8. Включите зажигание. 5 световых сигналов подтвердят выход из режима программирования PIN кода.



**Программирование пультов управления.**

В стандартный комплект **CENMAX VIGILANT** входит 1 двунаправленный и 1 однонаправленный пульт управления, если же у Вас возникла необходимость удалить код какого-либо пульта из памяти системы или увеличить количество пультов для управления сигнализацией, Вы можете сделать это, используя следующую процедуру:

1. При отключенной охране включите зажигание.
2. Нажмите и удерживайте кнопку аварийного отключения в течение 6 секунд.
3. Отпустите кнопку после 4 сигналов сирены.
4. Нажмите одновременно кнопки 1 и 2 пульта управления. Отпустите кнопки после сигнала сирены. Код пульта записан в память системы.
5. При необходимости запрограммировать другие пульты управления повторите процедуру п.4 для каждого.
6. Максимальное количество передатчиков, коды которых могут быть занесены в память системы – 4.
7. Если в течение 6 секунд система не получает кодов новых передатчиков, она выходит из режима программирования.



**ВНИМАНИЕ!** Необходимо запрограммировать, в пределах одного цикла программирования, коды всех передатчиков, которые предполагается использовать, в том числе и уже известных системе, так как, при входе в программирование, коды всех старых передатчиков удаляются из памяти системы.

**Паника**

Если при выключенном зажигании одновременно нажать и удерживать не менее 2 секунд кнопки 1 и 2 сирена подаст три звуковых сигнала, и трижды мигнут сигнальные фонари. Система перейдет или останется в режиме охраны. Паника может быть включена независимо от того, включен или выключен режим звукового подтверждения постановки на охрану.

*Пульт управления подтвердит включение паники миганием пиктограмм габаритных огней на ЖКИ дисплее.*

**Выключение и включение режима звукового подтверждения постановки и снятия с охраны**

Чтобы включить режим постановки и снятия с охраны без звукового подтверждения, нажмите кнопку 3 пульта управления. Если кнопка 3 нажата при отключенной охране, система встанет на охрану, подтвердив это лишь одной вспышкой фонарей. *На дисплее пульта управления появится .* После этого любая постановка и снятие системы с охраны будет подтверждаться только соответствующими вспышками сигнальных фонарей, сирена будет молчать. Для отключения режима тихой постановки/снятия нажмите кнопку 3, когда система находится в режиме охраны. *На дисплее пульта управления появится .*

Кратковременно нажимая кнопку 3 в режиме охраны, Вы можете в любой момент отключать и включать звуковые сигналы подтверждения снятия/постановки на охрану. Отключение сигналов система подтвердит одной вспышкой фонарей, а включение – одной вспышкой фонарей и одним сигналом сирены. *Включение или выключение бесшумного режима пульт управления будет подтверждать звуковыми сигналами различного тона.*

**ВНИМАНИЕ!** Если система поставлена на охрану в тихом режиме, то при срабатывании предупредительной зоны датчика удара индикация будет производиться только вспышками фонарей, сирена включаться не будет.

**Дистанционное отключение и включение датчика удара.**

В режиме охраны Вы можете полностью или частично отключить датчик удара.

Чтобы избежать ненужного чириканья сирены при парковке автомобиля в шумном месте, можно отключить предупредительную зону датчика, для этого при включенном режиме охраны дважды в течение одной секунды нажмите кнопку 1 пульта. Два звуковых сигнала и две вспышки фонарей подтвердят отключение предупредительной зоны (в тихом режиме только вспышки фонарей). *Пульт управления подаст два звуковых сигнала и на дисплее появится символ* .

Вы можете также полностью отключить датчик, когда, например, в автомобиле необходимо оставить пассажиров или животных. Для этого после того, как отключена предупредительная зона, еще раз дважды в течение одной секунды нажмите кнопку 1. Три звуковых сигнала и три вспышки фонарей (в тихом режиме только вспышки фонарей) подтвердят, что датчик полностью отключен. *Пульт управления подаст три звуковых сигнала и на дисплее появится символ* .

Еще раз дважды в течение одной секунды нажав кнопку 1, Вы включите датчик в режим полной охраны, о чем система сообщит одним звуковым и одним световым сигналом (в тихом режиме только световым). *Пульт управления подаст один звуковой сигнал и символ*  исчезнет.

**Охрана с заведенным двигателем**

Чтобы поставить систему на охрану при заведенном двигателе, например, при кратковременной остановке или для прогрева, выполните следующие действия:







1. При работающем двигателе выйдите из автомобиля и закройте дверь.
2. Нажмите на 2 секунды кнопку 1 пульта.
3. Услышав звуковой сигнал, сразу нажмите кнопку 1 еще раз.

Вы можете также быстро установить один из шести фиксированных режимов таймера, последовательно нажимая одновременно кнопки 4 и 2, в соответствии с нижеприведенной таблицей:

Нажать кнопки 4 и 2	Временной интервал
1 раз	10 минут
2 раза	20 минут
3 раза	30 минут
4 раза	60 минут
5 раз	90 минут
6 раз	120 минут

**Valet режим**

В этом режиме отключаются все охранные функции системы. Вы можете включить его, например, когда отдаете автомобиль на сервис. Для включения режима нажмите и удерживайте до звукового сигнала кнопку 3 пульта. Сразу после звукового сигнала нажмите кнопку 3 еще раз 4 сигнала сирены и 4 вспышки фонарей сообщат о включении Valet режима, светодиод будет мигать сериями по 5 вспышек. *На дисплее пульта появится символ*  и прозвучит мелодичный звуковой сигнал. В Valet-режиме сохраняется возможность дистанционного управления центральным замком и дополнительными каналами, все другие функции системы отключены. Для выхода из режима нажимайте кнопку 3 в той же последовательности, система вернется в режим нормальной эксплуатации, о чем сообщит 3 звуковыми и 3 световыми сигналами. *Символ*  исчезнет с дисплея и прозвучит мелодичный звуковой сигнал.

№ шага	Кнопка 4	Функция	Кнопка 1	Кнопка 2	Индикация на ЖКИ дисплее
1	Нажать и удерживать до двойного звукового сигнала	Установка часов текущего времени	Увеличение	Уменьшение	Мигает индикатор часов
2	Нажать 1 раз	Установка минут текущего времени	Увеличение	Уменьшение	Мигает индикатор минут
3	Нажать 2 раза	Установка часов будильника	Увеличение	Уменьшение	Мигает индикатор часов, появляется символ 
4	Нажать 3 раза	Установка минут будильника	Увеличение	Уменьшение	Мигает индикатор минут, появляется символ 
5	Нажать 4 раза	Режим будильника	ВКЛ.	ВЫКЛ.	Если будильник включен, символ  остается на дисплее, если выключен – исчезает
6	Нажать 5 раз	Установка часов таймера	Увеличение	Уменьшение	Мигает индикатор часов, появляется символ 
7	Нажать 6 раз	Установка минут таймера	Увеличение	Уменьшение	Мигает индикатор минут, появляется символ 
8	Нажать 7 раз	Режим таймера	ВКЛ.	ВЫКЛ.	Если таймер включен, символ  остается на дисплее, если выключен – исчезает

4. Система встанет на охрану и запрет двери автомобиля, сообщив об этом обычными световыми и звуковыми сигналами.
5. На дисплее пульта управления появятся пиктограммы включенного режима охраны, включенного зажигания и заведенного двигателя.
6. Если система поставлена на охрану при заведенном двигателе, датчик удара и блокировка двигателя активированы не будут.
7. При включении тревоги сразу включится блокировка и двигатель заглохнет.

Для снятия системы с охраны нажмите кнопку 2 пульта. Пиктограммы режима охраны и заведенного двигателя на дисплее пульта исчезнут.

### Режим пассивного иммобилайзера

Режим включается программированием.

Если режим программно включен, то через 30 секунд после выключения зажигания двигатель будет заблокирован. Никакие другие зоны охраны при этом активированы не будут.

Для отключения блокировки двигателя нажмите кнопку 2 пульта управления или кнопку аварийного отключения.

### Защита от разбойного нападения Anti Hi-jack

Активизировать Anti Hi-jack можно одним из двух возможных путей:

- А. При включенном зажигании одновременно нажмите и удерживайте в течение 2 секунд кнопки 1 и 2 пульта управления.

**Б.** При заведенном двигателе нажмите кнопку активизации Anti Hi-jack. После этого противоразбойная процедура будет активирована как только при включенном зажигании будет открыта дверь. Если Вы выключите зажигание до открытия двери, активизация Anti Hi-jack будет отменена.

Независимо от способа активизации Anti Hi-jack проходит следующие этапы:

1. Получив сигнал на включение Anti Hi-jack, система включит 30 секундный режим предупреждения, в течение которого сигнальные фонари будут непрерывно мигать.
2. Через 30 секунд к миганию фонарей добавится звук сирены, включится блокировка двигателя. *На пульте управления включится звуковой сигнал тревоги и замигает символ .*
3. Режим тревоги продлится до отключения Anti Hi-jack, либо будет отключен системой примерно через 1 минуту после выключения зажигания, в этом случае система перейдет в режим полной охраны, сохранив блокировку двигателя.

#### Для отключения Anti Hi-jack:

- **в течение первых 30 секунд** – нажмите кнопку 2 пульта управления;
- **во время тревоги** – одновременно на 2 секунды нажмите кнопки 1 и 2, чтобы отключить тревогу, затем нажмите кнопку 2 для полного отключения Anti Hi-jack;
- **после выключения зажигания, при отключенной тревоге** – нажмите кнопку 2;
- **в любое время** – введите PIN код так же, как при аварийном отключении сигнализации.

#### Память состояния.

Нельзя обезвредить стоящую на охране сигнализацию просто сняв и надев клемму автомобильного аккумулятора. В этом случае система вернется в режим охраны, и сохранится блокировка двигателя.

#### Программируемый дополнительный канал управления №3

С помощью программирования Вы можете задать длительность импульса на этом канале равную 0,8, 10 или 30 секундам и использовать его для управления различным электрооборудованием автомобиля. Для активизации канала нажмите и удерживайте до звукового сигнала кнопку 2 пульта. Сразу после звукового сигнала нажмите кнопку 3. Вы также можете установить для этого канала режим фиксированного импульса, тогда, нажав кнопки, как описано выше, Вы включите канал, а, нажав кнопки повторно – выключите.

#### Индикация разряда элемента питания пульта управления

При разряде элемента питания на дисплее пульта будет отображаться индикатор .

#### Установка часов, будильника, таймера

Ваш пульт управления сигнализацией имеет часы реального времени, а также может служить будильником. Кроме того пульт имеет режим таймера, который Вы можете использовать, например, при парковке на платных стоянках или в других ситуациях. Если Вы включите режим таймера, на дисплее вместо текущего времени будет индицироваться время, оставшееся до окончания отсчета и мигающий символ . Об окончании отсчета пульт сообщит звуковыми сигналами.

Для установки всех временных режимов пульта следуйте рекомендациям приведенных ниже таблиц.

**Дистанционное отпирание багажника (если подключен дополнительный канал).**

Для открывания багажника нажмите и удерживайте кнопку 2 до звукового сигнала пульта управления, после звукового сигнала сразу нажмите кнопку 2 еще раз. Вы можете открыть багажник независимо от режима, в котором находится сигнализация и при любом положении ключа зажигания

**Программируемый дополнительный канал управления №2**

В зависимости от программной установки канал может быть активирован либо автоматически, либо при помощи пульта управления. Для активизации канала с пульта управления нажмите и удерживайте до звукового сигнала кнопку 2. Сразу после звукового сигнала нажмите кнопку 1. С помощью канала Вы можете реализовать следующие функции:

1. 30 секундную подсветку салона при снятии с охраны.
2. Автоматическое закрытие стекол при постановке на охрану.
3. 1 секундный импульс по команде с брелока. Для включения канала нажмите кнопки пульта в последовательности описанной выше.
4. Импульс с фиксацией. Импульс включается нажатием кнопок в последовательности описанной выше. Выключается – либо повторным нажатием кнопок в той же последовательности, либо командой на отпирание или запираение дверей (снятия/постановки).
5. Если Вы программно выбрали автоматические режимы 1 или 2, то при нажатии кнопок 2 и 1 как описано выше Вы включите мигание сигнальных фонарей, которое продлится 10 минут или до повторного нажатия кнопок 2 и 1.

Прерывание и восстановление питания при отключенной охране не вызывает срабатывания сигнализации, чтобы не создавать трудностей, например, при ремонте.

*При подаче питания на блок сигнализации пульт дистанционного управления подаст мелодичный звуковой сигнал, и трижды мигнут пиктограммы сигнальных фонарей.*

**Дополнительные функции безопасности.****Автоматическая постановка на охрану**

*Функция включается программированием.*

Если функция включена, система автоматически встанет на охрану через 10 секунд после закрытия последней двери. Замки дверей при этом будут заперты или нет, в зависимости от программной установки. Повторное открытие двери в течение 10 секунд или открытие двери при включенном зажигании отключает режим автопостановки до следующего выключения зажигания при закрытых дверях.

**ВНИМАНИЕ!** Открытие капота или багажника не влияет на процесс автопостановки. При автопостановке на охрану с открытым капотом или багажником система подаст 3 звуковых и 4 световых сигнала. При нажатии кнопки 1, появится индикация включенной охраны и начнет мигать пиктограмма неисправной зоны. При нажатии кнопки 2, система снимется с охраны, и также начнет мигать пиктограмма неисправной зоны.

*Если функция автопостановки программно включена, на дисплее пульта появится надпись (auto arm ).*

**Предупреждение!** При автопостановке на охрану с открытым капотом или багажником (в случае замыкания на землю соответствующих концевиков) система всегда будет запирает двери независимо от программной установки функции запираения дверей.

**Автоматическая перепостановка на охрану (защита от случайного нажатия).**

Если в течение 30 сек. после снятия с охраны не открывалась ни одна из дверей автомобиля, или не включалось зажигание, система автоматически вернется в режим охраны.

Открытие капота или багажника не отключает перепостановку на охрану.

**Автоматическое запираение дверей при включении зажигания.**

Функция включается программированием.

При программном включении функции автоматического запираения и при условии, что все двери автомобиля закрыты, замки дверей, будут заперты через 1, 10 или 30 секунд после включения зажигания. Длительность паузы перед запираением также задается программированием.

**Дистанционное управление замками дверей при включенном зажигании**

Нажимая кнопки 1 или 2 пульта управления, Вы можете в любой момент запирать и отпирать электрические замки дверей.

**Функции диагностики.****Предупреждение о неисправности.**

Если при постановке на охрану не закрыта какая-либо дверь, капот или багажник Вы услышите 3 сигнала сирены, и фонари мигнут 4 раза. *Пульт управления при этом подаст длинный звуковой сигнал, и соответствующие пиктограммы на дисплее будут мигать.* Система встанет на охрану, игнорируя неисправную цепь, но взяв под охрану все остальные зоны. Если неисправная цепь придет в нормальное состояние она также будет взята под охрану.

**Память тревог.**

Каждый раз при включении тревоги пульт управления оповещает Вас об этом звуковым или вибрационным сигналом, и на дисплее отображается соответствующий символ. Кроме того, если по какой либо причине Вы не услышали тревожный сигнал Вашего пульта, соответствующие пиктограммы будут продолжать мигать на дисплее до отключения их кнопкой 2 после снятия системы с охраны. При снятии с охраны в этом случае прозвучат 4 сигнала сирены и 4 раза мигнут фонари. Если Вы отключили звуковые сигналы подтверждения, сирена будет молчать.

**Индикация наличия двусторонней связи.**

При нормальном приеме команды, система посылает ответ о выполнении команды на пульт управления. О приеме ответа пульт сообщает соответствующей индикацией. В случае, если пульт не примет ответ от системы, т.е. связь между пультом и системой нарушена, пульт подаст короткий звуковой сигнал и пиктограмма **1** исчезнет с дисплея. При восстановлении связи символ **1** появится снова.

**Сервисные режимы.****Режим поиска.**

Для облегчения поиска автомобиля на переполненной стоянке или в темное время суток, нажмите одновременно кнопки 1и 2 пульта. Сирена подаст 6 звуковых сигналов, и фонари мигнут 6 раз.