



BRUIN[®]
professional

РУКОВОДСТВО ПОЛЬЗОВАТЕЛЯ
И ИНСТРУКЦИЯ ПО УСТАНОВКЕ

АВТОСИГНАЛИЗАЦИЯ
BRUIN PROFESSIONAL BR-550

Новые версии инструкций ищите на сайте <http://intorg.ru>

Руководство пользователя

Общие сведения и комплектация	2
Основные функции системы	3
Использование системы:	
1. Брелок дистанционного управления	4
2. Включение режима охраны	4
3. Тихое включение режима охраны	5
4. Режим охраны с заведенным двигателем	5
5. Режим охраны	5
6. Отключение режима охраны	5
7. Тихое отключение режима охраны	5
8. Аварийное отключение сигнализации	5
9. Паника	6
10. Anti-hijack	6
11. Постановка в охрану с отключением датчика удара	6
12. Учет задержки салонного освещения	7
13. Программируемое время центрального замка	7
14. Обход неисправной зоны	7
15. Функция безопасного вождения	7
16. Двухшаговое отключение режима охраны	8
17. Режим "VALET"	8
18. Автоматическая перепостановка	8
19. Автопостановка	8
20. Память состояния	8
21. Память о сработавших датчиках	8
22. Режим программирования функций	9
23. Программирование брелоков	9

Инструкция по установке

Основные принципы установки	12
Подключение системы	13
Схемы подключения	15
Технические данные	19

BRUIN[®] **professional**

Автомобильная охранная система Bruin Professional BR-550 предназначена для защиты Вашего автомобиля. При попытке угона, либо проникновения в автомобиль, система оповестит Вас сигналом тревоги и заблокирует двигатель от несанкционированного запуска.

В состав системы входят:

- центральный модуль
- два брелока
- датчик удара (2-х уровневый)
- неавтономная сирена
- светодиод
- кнопка "OVERRIDE"
- жгуты для подключения центрального блока и центрального замка
- дополнительный предохранитель к жгуту центрального замка
- концевой выключатель кнопочного типа
- инструкция
- упаковочная коробка



Подробнее об автосигнализации BRUIN PROFESSIONAL BR-550 на сайте <http://intorg.ru>

BR-550

Основные функции системы:

Антиграббер
Антисканер
Охрана дверей, капота, багажника и системы зажигания
Блокировка двигателя
Аварийное снятие с охраны
Тихая постановка/снятие с охраны
Автоматическая постановка в охрану
Автоматическая перепостановка в охрану
Режим охраны с заведенным двигателем
Двушаговое отключение режима охраны
Двухуровневый датчик удара
Встроенный центральный замок
Программируемый импульс центрального замка
Управление центральным замком при заведенном двигателе
Встроенное реле парковочных огней
Выход на пейджер
Учет задержки салонного освещения
Обход неисправной зоны
Защита от ложных срабатываний
Память состояния
Память о срабатывании
Индикация статуса системы светодиодным индикатором
Режим "Паника"
Режим "Valet"
Режим "Anti-Hijack"
Дистанционное отключение датчика удара
Программируемые брелоки
Функция безопасного вождения
Поиск/тихий поиск автомобиля

Руководство пользователя

1. Брелок дистанционного управления.

Управление охранным комплексом осуществляется при помощи брелока-передатчика. На брелоке расположены 4 кнопки управления и индикаторный светодиод. Дальность действия брелока зависит от состояния элементов питания (1 элемент, тип А27, 12В) и уровня внешних помех. Светодиод брелока загорается при нажатии на кнопки, индицируя работу передатчика. Уменьшение яркости светодиода и дальности действия брелока указывает на необходимость скорой замены батареек. Для замены батареек открутите 4 винта на задней части брелока, снимите заднюю крышку брелока, извлеките старую батарейку и замените ее новой, соблюдая полярность. Верните заднюю крышку в исходное положение и зафиксируйте её винтами.





Рис. 1

Для формирования команд используются 4 кнопки брелока, посылка команд осуществляется нажатием кнопки (примерно 1 сек) либо более длительным (примерно 2 сек).

2. Включение режима охраны.

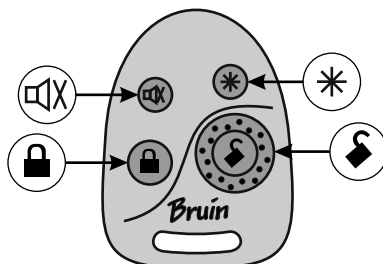

Чтобы включить режим охраны, необходимо нажать кн.  брелока (см. рис. 1) 1 раз, при этом сирена подаст 1 звуковой сигнал, и габаритные огни вспыхнут один раз, подтверждая выполнение команды. Двери закроются (если функция подключена). Светодиод системы начнет быстро мигать и через 6 секунд замедлит частоту мигания.



Подробнее об автосигнализации BRUIN PROFESSIONAL BR-550 на сайте <http://intorg.ru>

BR-550

3. Тихое включение режима охраны.

Нажмите кн.  и, затем, кн. . Парковочные огни вспыхнут 1 раз, подтверждая постановку а/м в режим охраны. В этом режиме при срабатывании датчика удара активизируется только выход на пейджер, сирена не включается. Если срабатывает какой-либо из других датчиков, сирена активизируется.

4. Режим охраны с заведенным двигателем.

При заведенном двигателе нажмите кн.  и удерживайте её 2 сек. Система включит режим охраны с заведенным двигателем, при этом сирена подаст 1 звуковой сигнал, и габаритные огни вспыхнут один раз, подтверждая выполнение команды. Двери закроются (если функция подключена).



Примечание.

В этом режиме работают все датчики кроме датчика удара и датчика системы зажигания.



5. Режим охраны.

Находясь в режиме охраны, система контролирует все дверные датчики, датчик удара, систему зажигания, блокировку двигателя. Если какая-либо из зон охраны срабатывает, система включает режим тревоги на 30 секунд.

6. Отключение режима охраны.

Для отключения режима охраны необходимо нажать кн. , при этом сирена подаст 2 звуковых сигнала, и габаритные огни вспыхнут дважды. Двери откроются, светодиод погаснет.

7. Тихое отключение режима охраны.

Для тихого отключения режима охраны необходимо нажать кн. , а затем кн. . Габаритные огни вспыхнут дважды, двери откроются, светодиод погаснет.

8. Аварийное отключение сигнализации.

Если Вы потеряли брелок, или в нем села батарейка, то существует

BRUIN[®]



professional

аварийный вариант отключения системы. Для этого выполните следующие действия:

1. Сядьте в автомобиль и включите зажигание.
2. Нажмите кнопку OVERRIDE 5 раз. (промежуток между нажатиями должен составлять не более 1 сек.)
3. Система автоматически отключит режим охраны.
4. Если эта процедура не удалась, повторите шаги с 1 по 3.

9. Паника.

Для привлечения внимания к а/м Вы можете воспользоваться функцией "Паника". Данная функция может быть активизирована либо в режиме охраны, либо когда машина находится в состоянии покоя.





Чтобы включить функцию "Паника" необходимо удерживать кн.  2 сек. Система включит режим тревоги, спустя 30 сек. режим "Паника" отключится автоматически. Так же Вы можете отключить этот режим нажатием кн. .

10. Anti-hijack

Для включения этой функции нажмите и удерживайте кн.  более 2-х сек. при заведенном двигателе. Парковочные огни и светодиод начнут мигать. Спустя 60 сек. включится сирена, двери закроются, двигатель будет заблокирован.

Для отключения этого режима включите зажигание и 5 раз нажмите кн. OVERRIDE.

11. Постановка в охрану с отключением датчика удара.

Нажмите кн.  для постановки а/м в охрану (либо кн. , а затем кн.  для тихой постановки а/м в охрану), и далее, в течение 3-х сек. нажмите кн. . Сирена издаст 3 "ЧИРПа" (этого не произойдет в случае тихого включения режима охраны), парковочные огни вспыхнут 3 раза, датчик удара будет отключен до следующей постановки а/м в режим охраны.

Датчик удара имеет 2 уровня срабатывания. Слабое воздействие на кузов вызовет срабатывание предупредительной зоны датчика и система включит режим тревоги на 2 сек. При более сильном воздействии система включит режим тревоги на 30 сек.



Подробнее об автосигнализации BRUIN PROFESSIONAL BR-550 на сайте <http://intorg.ru>

BR-550

12. Учет задержки салонного освещения.

Данная функция активируется с помощью перемычки 2 (см. схему б). В зависимости от выбранного варианта охранной комплекс работает следующим образом:

1. **"Нет учета задержки освещения"** - система работает по стандартному алгоритму.
2. **"Есть учет задержки освещения"** - система встает в охрану со всеми датчиками кроме "-" и "+" входов триггеров дверей. Эти входы бездействуют 45 сек. далее они подключаются к общей конфигурации, и, если к этому времени сигналы с датчиков дверей не пропали, то система, предупреждая владельца, отключает эти датчики (см. пункт 14 "Обход неисправной зоны"). Заводская установка - 2.



Внимание!

Эта перемычка должна устанавливаться специалистом.

13. Программируемое время центрального замка.

Время активации центрального замка выбирается с помощью перемычки 1 (см. схему б). Заводская установка - 0,5 сек.



Внимание!

Эта перемычка должна устанавливаться специалистом.

14. Обход неисправной зоны.



В данный охранной комплекс включена функция обхода неисправной зоны. В случае, если один или несколько датчиков неисправны, то, после включения режима охраны, система сообщит при помощи 3-х "ЧИРПов", что неисправные датчики отключены.

15. Функция безопасного вождения.

Если данная функция активизирована, то Ваш а/м автоматически закроет двери при включении зажигания, двери автоматически откроются после выключения зажигания.



Также Вы можете открывать/закрывать двери при заведенном двигателе с помощью кн.  и кн.  брелока.

16. Двухшаговое отключение режима охраны.

Если сигнализация сработала от одной из зон охраны и находится в состоянии тревоги, то нажатие кн.  или  отключает тревогу, и только последующее нажатие кн.  отключает режим охраны.

17. Режим "VALET".

В данном режиме у сигнализации отключены все охранные функции, действует только сервисная функция управления центральным замком.

Для включения режима "VALET" необходимо отключить режим охраны, выключить зажигание, нажать кн.  и  одновременно и удерживать 2 сек., или нажать кнопку OVERRIDE 5 раз. Сирена издаст 1 "ЧИПП", светодиод будет гореть постоянно.

Для выключения режима "VALET" повторите вышеописанные процедуры.

Вы можете использовать этот режим при техническом обслуживании автомобиля.

18. Автоматическая перепостановка.

Если Вы отключили режим охраны, или это произошло случайно, но в течение 30-ти сек. двери а/м не открывались, то система автоматически вернется в режим охраны с закрыванием дверей (если замки дверей подключены). Эта функция программируется.

19. Автопостановка в охрану "по последней двери".

Спустя 30 сек, после выключения зажигания и закрытия всех дверей, система автоматически включит режим охраны без запираения центрального замка. Эта функция программируется.

20. Память состояния.

Система имеет энергонезависимую память состояния, поэтому, если центральный блок был временно обесточен, то после восстановления питания охранный комплекс примет предыдущее состояние.

21. Память о сработавших датчиках.

Если, находясь в режиме охраны, система срабатывала по какой-либо



Подробнее об автосигнализации BRUIN PROFESSIONAL BR-550 на сайте <http://intorg.ru>

BR-550

причине, то, после отключения режима охраны, количество "ЧИРПов" и вспышек габаритных огней укажут, какие датчики срабатывали:

- 3 "ЧИРПа" и 3 вспышки габаритных огней** - датчик удара
- 4 "ЧИРПа" и 4 вспышки габаритных огней** - один из датчиков: дверей, капота/багажника и зажигания
- 5 "ЧИРПов" и 5 вспышек габаритных огней** - несколько датчиков: удара, дверей, капота/багажника, зажигания

22. Режим программирования функций.

Для входа в режим программирования функций необходимо:

- 1. Отключить режим охраны.
- 2. Включить зажигание.
- 3. Нажать кн.  брелока 5 раз.
- 4. Светодиод включится и будет гореть постоянно.
- 5. Выключить зажигание. Сирена издаст длинный "ЧИРП", светодиод вспыхнет 1 раз.

Для переключения между программируемыми функциями включите и выключите зажигание, каждое включение/выключение - переход к следующей программируемой функции. Для изменения значений программируемых функций используйте кнопки брелока. (см. таблицу программирования стр. 11)

Система автоматически выйдет из этого режима спустя 10 сек.

23. Программирование брелоков.

В память системы можно записать до 4-х брелоков.

Для этого необходимо:

- 1. Отключить режим охраны.
- 2. Включить зажигание.
- 3. Нажать кн. OVERRIDE 5 раз (промежуток между нажатиями должен составлять не более 1 сек.) Сирена издаст 1 длинный "ЧИРП", подтверждая вход в режим программирования брелоков.
- 4. В течение 10-ти сек. нажать любую кнопку программируемого брелока, система издаст количество "ЧИРПов", равное порядковому

BRUIN[®] **professional**

- номеру программируемого брелока, подтверждая его запоминание.
5. Для программирования следующего брелока повторите шаг 4.









Внимание!

Все брелоки, не прошедшие процедуру программирования, будут стерты из памяти системы.

6. Система выйдет из режима программирования после выключения зажигания, или автоматически, через 10 сек. после завершения процедуры.



ТАБЛИЦА ПРОГРАММИРОВАНИЯ

Кол-во вкл./выкл. зажигания для выбора функции	Функция	Изменение настройки	Подтверждение
0 (1 вспышка светодиода)	Автoperепостановка	Кнопка  - Вкл.	1 "ЧИРП"
1 (2 вспышки светодиода)	Автoperепостановка "по последней двери"	Кнопка  - <u>Выкл.</u>	2 "ЧИРПа"
2 (3 вспышки светодиода)	Функция безопасного вождения	Кнопка  - Вкл.	1 "ЧИРП"
		Кнопка  - <u>Выкл.</u>	2 "ЧИРПа"
		Кнопка  - Вкл.	1 "ЧИРП"
		Кнопка  - <u>Выкл.</u>	2 "ЧИРПа"



Примечание.

Заводские установки в таблице подчеркнуты.

Инструкция по установке

Основные принципы установки

Перед началом установки отсоедините “-” клемму аккумулятора автомобиля. Выберите наилучшие места для расположения элементов и блоков сигнализации по следующим критериям:

- Скрытность установки.
- Отсутствие вблизи источников тепла и влаги.
- Небольшая длина соединительных проводов.
- Уменьшите взаимовлияние устройств сигнализации и штатной электроники автомобиля. Например, пейджер надо устанавливать подальше от блока управления сигнализацией и т.д.
- Блок управления сигнализации установите внутри салона. Антенну радиоприемника блока, для получения максимального радиуса действия брелоков, следует располагать максимально высоко, вдали от металлических панелей кузова и жгутов электропроводки. Ее не следует ни удлинять, ни укорачивать, ни сворачивать петлями.
- Сирена устанавливается под капотом, под подкрыльниками и т.д., в недоступном месте, рупором вниз или в сторону. Если сирена с автономным питанием, необходимо обеспечить доступ к скважине сервисного ключа. Подсоединение проводов сирены рекомендуется делать внутри салона.
- Концевые выключатели капота и багажника врезаются в защищенные от влаги места, недоступные при закрытом капоте и багажнике. Необходимо периодически смазывать трущиеся части концевых выключателей во избежание заедания и коррозии.
- Все силовоточные цепи (мигающих фонарей, центрального замка и т.д.) должны быть защищены плавкими предохранителями соответствующего номинала.
- Рекомендуется пропаять контакты в местах разрывов цепей зажигания, стартера и т.д.

BR-550

Подключение системы

Основной разъем 10 PIN

1. **Черный провод** - "-" системы при помощи болта присоединить к корпусу автомобиля
2. **Красный провод** - питание системы присоединить к "+12В" автомобиля (защищен предохранителем 15А)
3. **Коричневый провод** - выход на сирену. Подсоединить к "+" входу сирены с потребляемым током не более 3А
4. **Белый провод** - "-" выход на габаритные огни (защищен предохранителем 15А)
5. **Оранжевый провод** - "-" выход блокировки двигателя
6. **Синий провод** - "-" вход датчика капота/багажника
7. **Зеленый провод** - "-" вход датчиков дверей
8. **Фиолетовый провод** - "+" вход датчиков дверей
9. **Желтый провод** - информационный вход "зажигание" - присоединить к точке, в которой присутствуют +12В в положении ключа зажигания "Включено" и "Стартер". Обратите внимание на надежность этого соединения, оно скажется на безопасной эксплуатации автомобиля.
10. **Красно-белый провод** - "+" выход на пейджер (12В)



Примечание.

В случае необходимости используйте диоды для развязки входов.

Разъем центрального замка 6 PIN

1. **Черный провод** - нормально замкнутый контакт реле закрывания центрального замка

2. **Зеленый провод** - центральный контакт реле закрывания центрального замка
3. **Розовый провод** - нормально разомкнутый контакт реле закрывания центрального замка
4. **Белый провод** - нормально замкнутый контакт реле открывания центрального замка
5. **Синий провод** - центральный контакт реле открывания центрального замка
6. **Оранжевый провод** - нормально разомкнутый контакт реле открывания центрального замка



Примечание.

Подключите дополнительный предохранитель согласно выбранной Вами схеме подключения центрального замка.

Разъем датчика удара 4 PIN

1. **Зеленый провод** - предупредительная зона
2. **Синий провод** - основная зона
3. **Черный провод** - "земля"
4. **Красный провод** - питание датчика "+ 12В"

Разъем светодиода 2 PIN

Разъем 2PIN для подключения светодиода.

Разъем кнопки OVERRIDE 2 PIN

Разъем 2PIN для подключения кнопки OVERRIDE.

BR-550



Схема 1

Подробнее об автосигнализации BRUIN PROFESSIONAL BR-550 на сайте <http://intorg.ru>

Подключение дополнительного электропривода Время управления 0.5 сек.

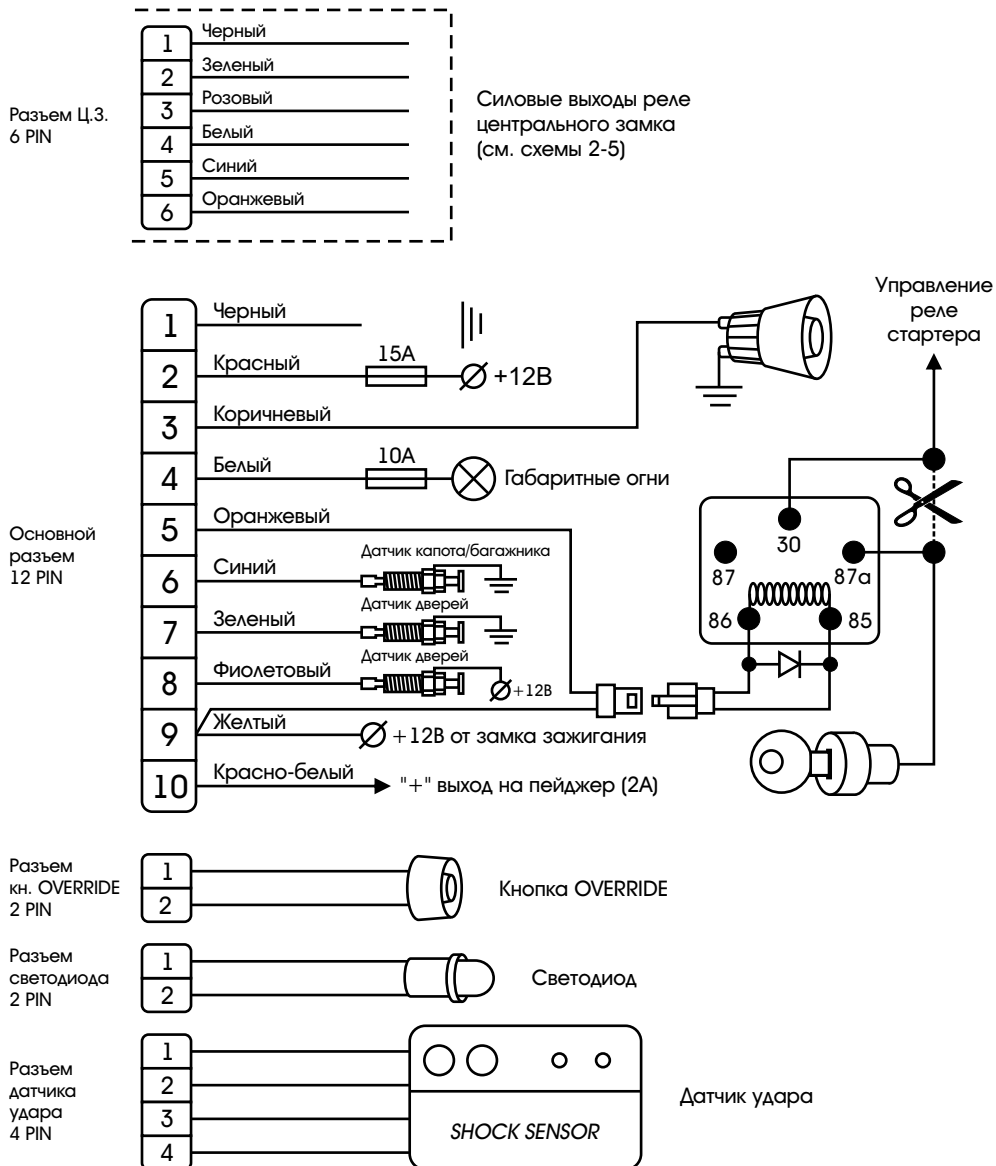
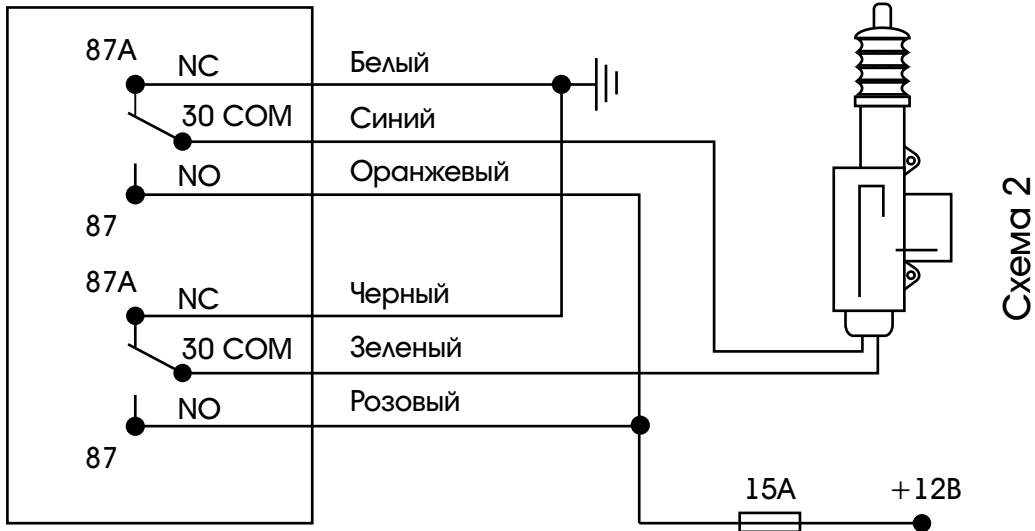

Позитивное управление Ц.З. Время упр. 0.5 сек.

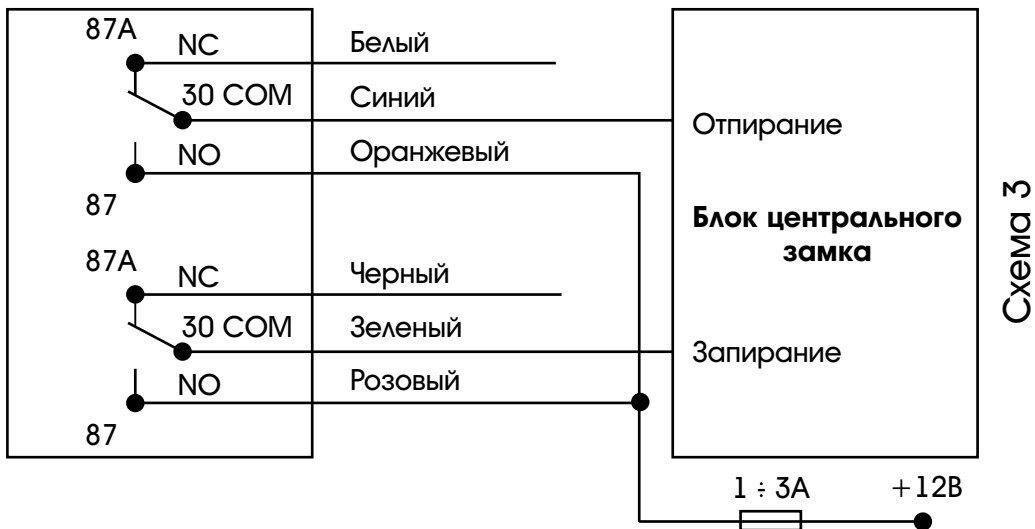

BR-550

Негативное управление Ц.З.

Время упр. 0.5 сек.

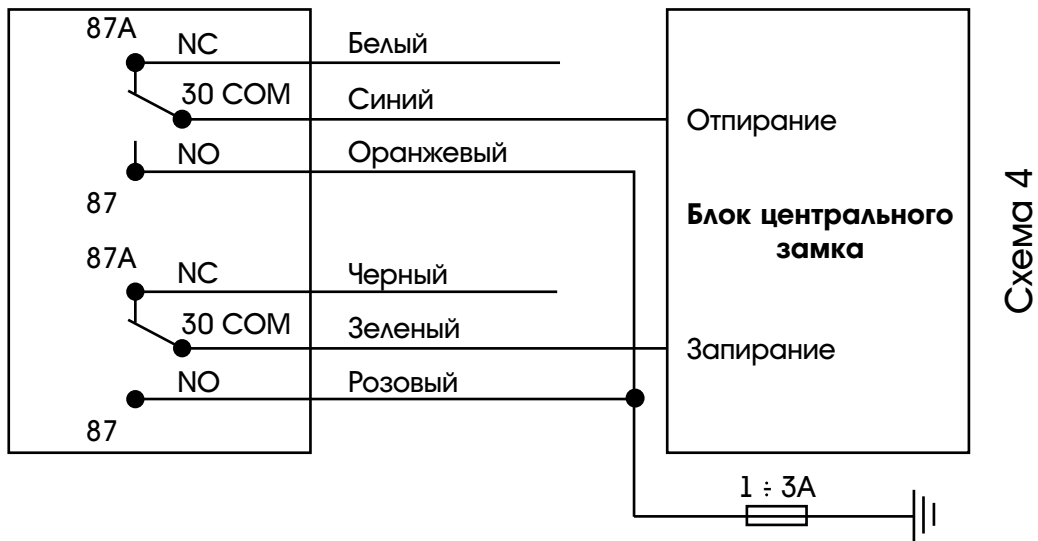

Пневно Ц.З. (Audi, Mercedes)

Время управления 3.5 сек.

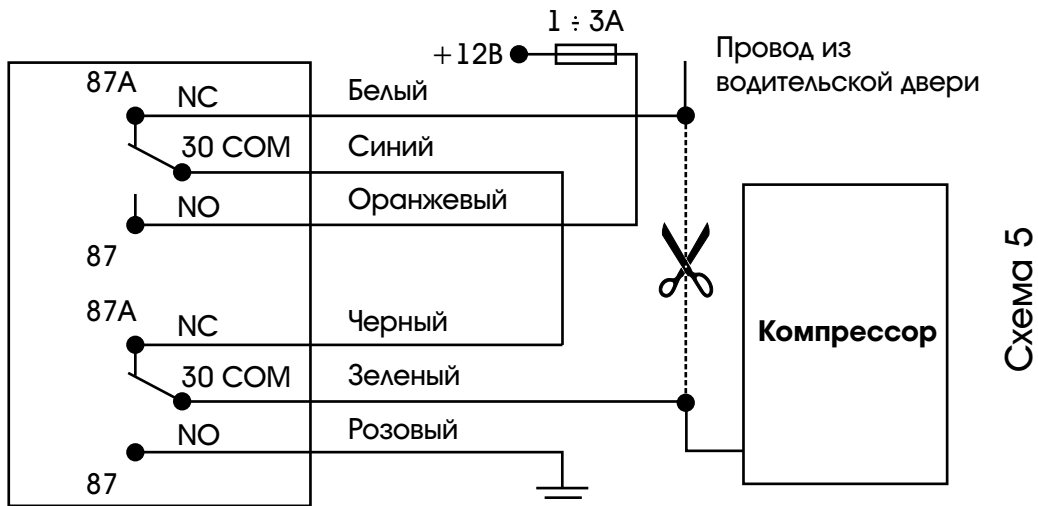

Подробнее об автосигнализации BRUIN PROFESSIONAL BR-550 на сайте <http://intorg.ru>



Схема 6

BR-550

Технические данные

Номинальное напряжение питания	+12В
Ток потребления при выкл. зажигания	15мА

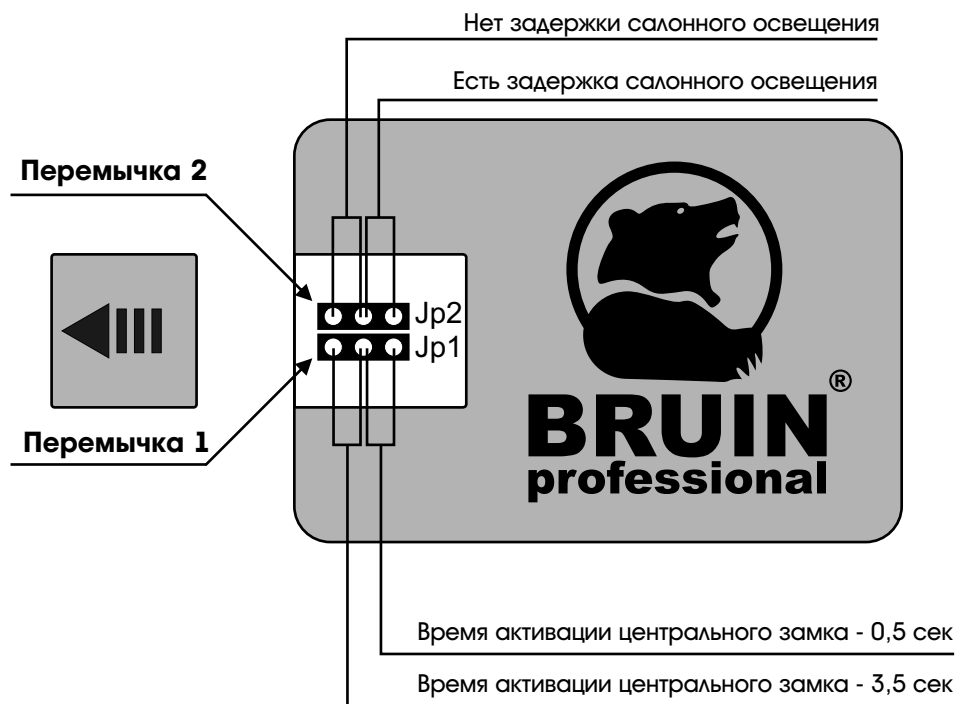
Допускаемый ток:

В цепи питания красный провод основного разъема (ограничен предохранителем)	15А
В цепи контактов реле управления центральным замком (ограничить предохранителем)	15А
Выход питания сирены "+" (коричневый провод)	3А
Сервисный выход "-" (желтый провод)	300мА
Выход управления пейджером "+" (красно-белый провод)	2А
Выходы питания габаритных огней "+" (белый провод ограничен предохранителем)	10А

Временные выдержки:

Сервисный выход "-" (оранжевый провод)	постоянно в режиме охраны
Длительность импульса управления центральным замком (программируется)	0,5 сек. 3,5 сек.

Устройство соответствует климатическим требованиям по ГОСТ 15150
исполнения УХЛ 2 (размещения внутри закрытого салона).

Устройство соответствует по электромагнитной совместимости требованиям
ГОСТ Р50789-95



ME-83



Подробнее об автосигнализации BRUIN PROFESSIONAL BR-550 на сайте <http://intorg.ru>